



EMBREEX

Mais qualidade em sua vida

ESTEIRA 570-S PROFISSIONAL

MANUAL DE INSTRUÇÕES

Prezado Cliente

Parabéns pela escolha! Você acaba de adquirir um equipamento EMBREEX, produzido dentro do mais rigoroso padrão de qualidade!

A Esteira 570-S faz parte da Linha Profissional de esteiras elétricas EMBREEX, produzida com o que existe de mais moderno em tecnologia da mecanoterapia, proporcionando ao usuário segurança, conforto e monitoramento constante durante a prática dos exercícios.

Índice

Características da Esteira 570 - S.....	3	Seleção do programa de exercício.....	10
Montagem da Esteira	4	Observações importantes	12
Cuidados com a Instalação e com sua Esteira.....	5	Antes de Contatar a Assistência Técnica	13
Alinhamento da Cinta.....	6	Componentes da Esteira 570 - S.....	14
O Painel.....	7	Termo de Garantia	15
Utilizando sua esteira 570-S.....	8		

Atenção

Este manual é um guia prático de como cuidar da sua Esteira 570 -S. É indispensável seguir todas as instruções contidas neste manual para assegurar o perfeito funcionamento de sua esteira.

Características da Esteira 570-S

Altura	1445 mm
Largura	805 mm
Comprimento	1890 mm
Dimensões da cinta	540 x 3050 mm
Motor	3 cv HP
Peso	143 kg
Peso Máximo de Utilização	200 kg
Voltagem	110 ou 220 V
Velocidade	1,5 a 18 km/h

Opcionais 570-S:

- Comando eletrônico de lubrificação;
- Sensor Cardíaco

Parafusos de ajuste da cinta



Montagem da Esteira

- 1- Retire a esteira da embalagem.
- 2- Levante o corrimão com muito cuidado. Evite movimentos bruscos para evitar danos à fiação elétrica, principalmente na montagem do cabo.
- 3 - Prenda o corrimão no chassi, fixando-o com os parafusos (A).
- 4 - Encaixe os pegamãos e fixe-os com os parafusos (B).
- 5 - Nivele a esteira utilizando os pés reguláveis traseiros (C).

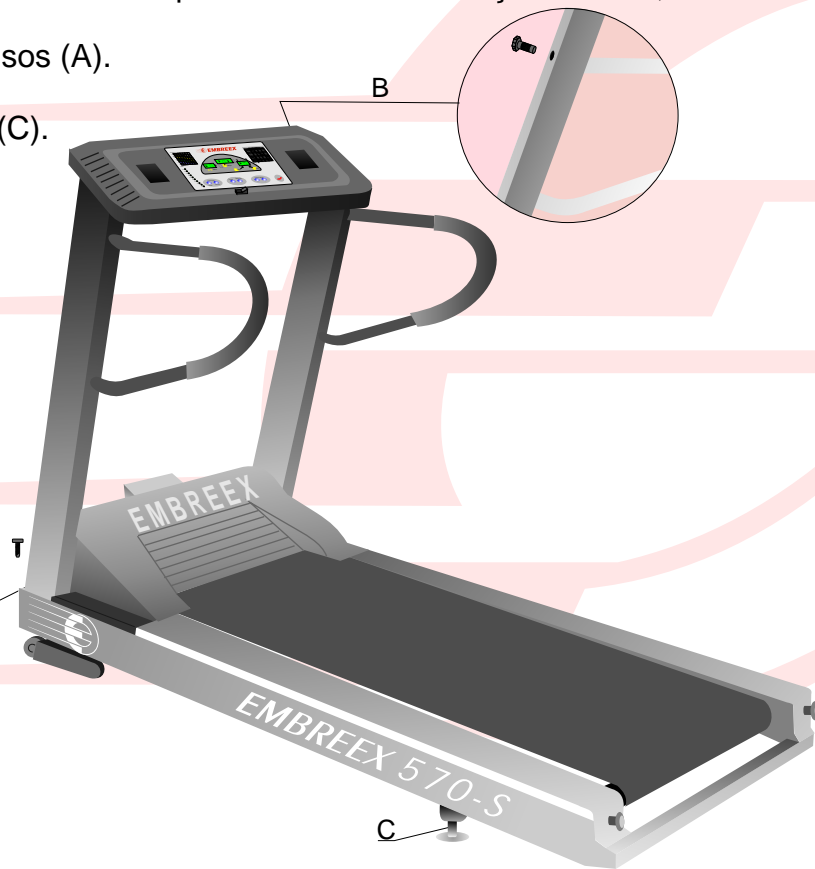
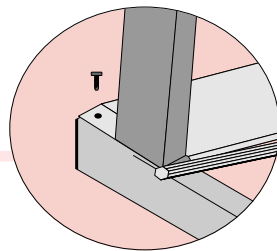
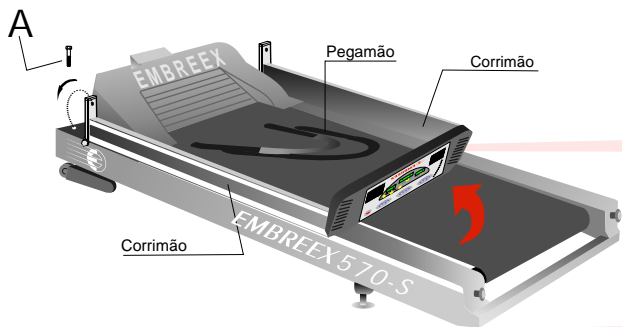

Cuidados com a Instalação

Certifique-se de tomar os cuidados relacionados abaixo antes de iniciar a utilização da sua esteira:

- Utilize tomada com 3 pinos. É obrigatório o aterramento do equipamento. Não utilize dispositivos que possam anular o pino terra. Se você não possui tomada apropriada, providencie uma tomada devidamente aterrada.

ATENÇÃO: Corrente elétrica para 220V-10A e 110V-20A.

- Certifique-se de que a voltagem da rede elétrica é compatível com sua esteira.

- Não sobrecarregue as tomadas em que irá utilizar sua esteira. Isto poderá causar sérios danos ao seu equipamento.

- Certifique-se de que o local de instalação da esteira é plano e que proporcione atrito suficiente para manter a estabilidade do equipamento.

- Não instale sua esteira em locais úmidos, empoeirados ou excessivamente quentes. Estes ambientes podem comprometer o funcionamento dos componentes eletrônicos da esteira.

Cuidados com sua Esteira

- Verifique se a voltagem da sua esteira 570-S corresponde à voltagem da tomada onde será instalada.

- Para não prejudicar o conjunto eletrônico, não é recomendável caminhadas a menos de 1,5 km/h por mais de 10 minutos.

Alinhamento da Cinta

Se a cinta estiver.....

- desalinhada para direita: aperte o parafuso B ou afrouxe o parafuso A

- desalinhada para esquerda: aperte o parafuso A ou afrouxe o parafuso B

- frouxa: Aperte os parafusos A e B para esticá-la

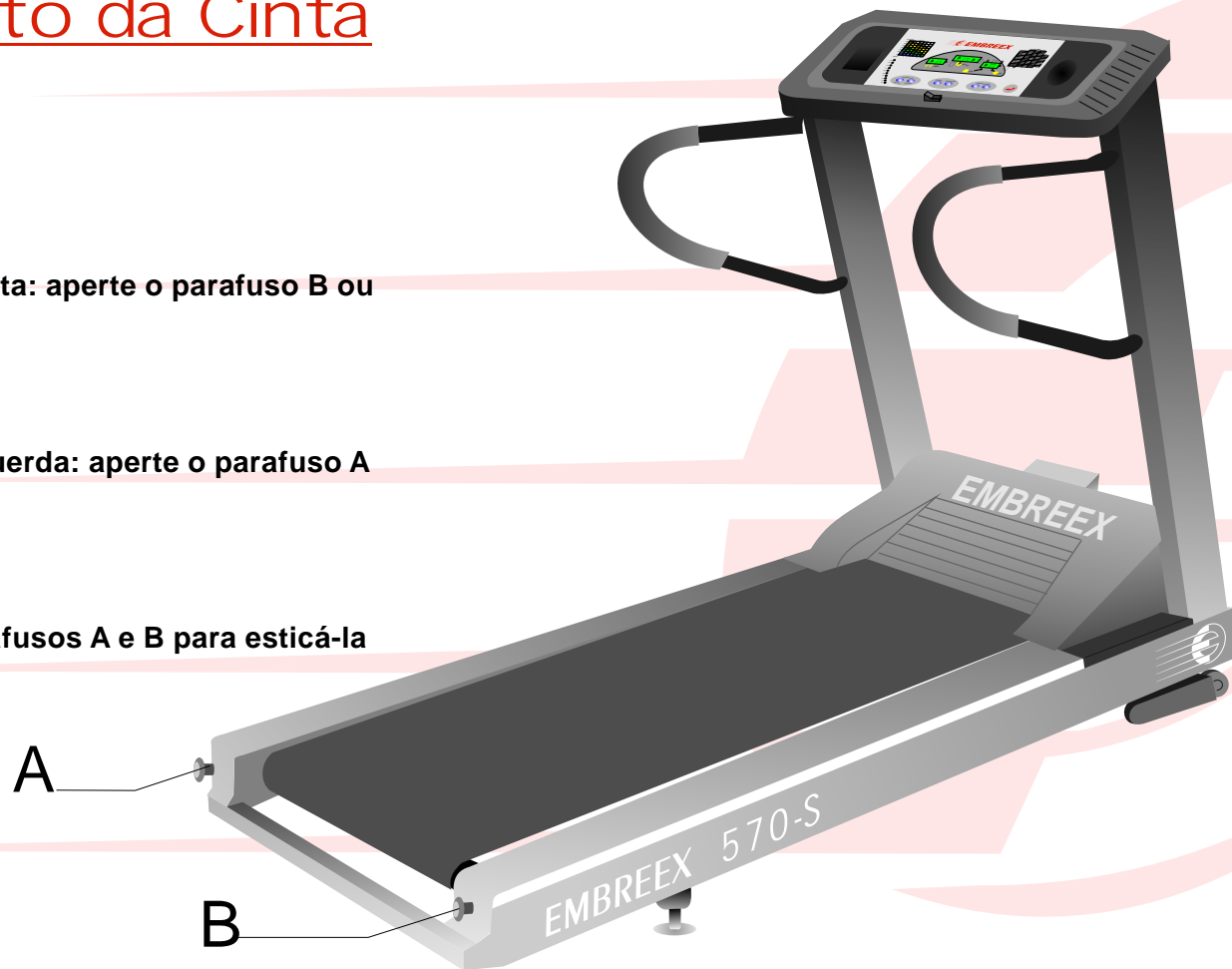

O Painel

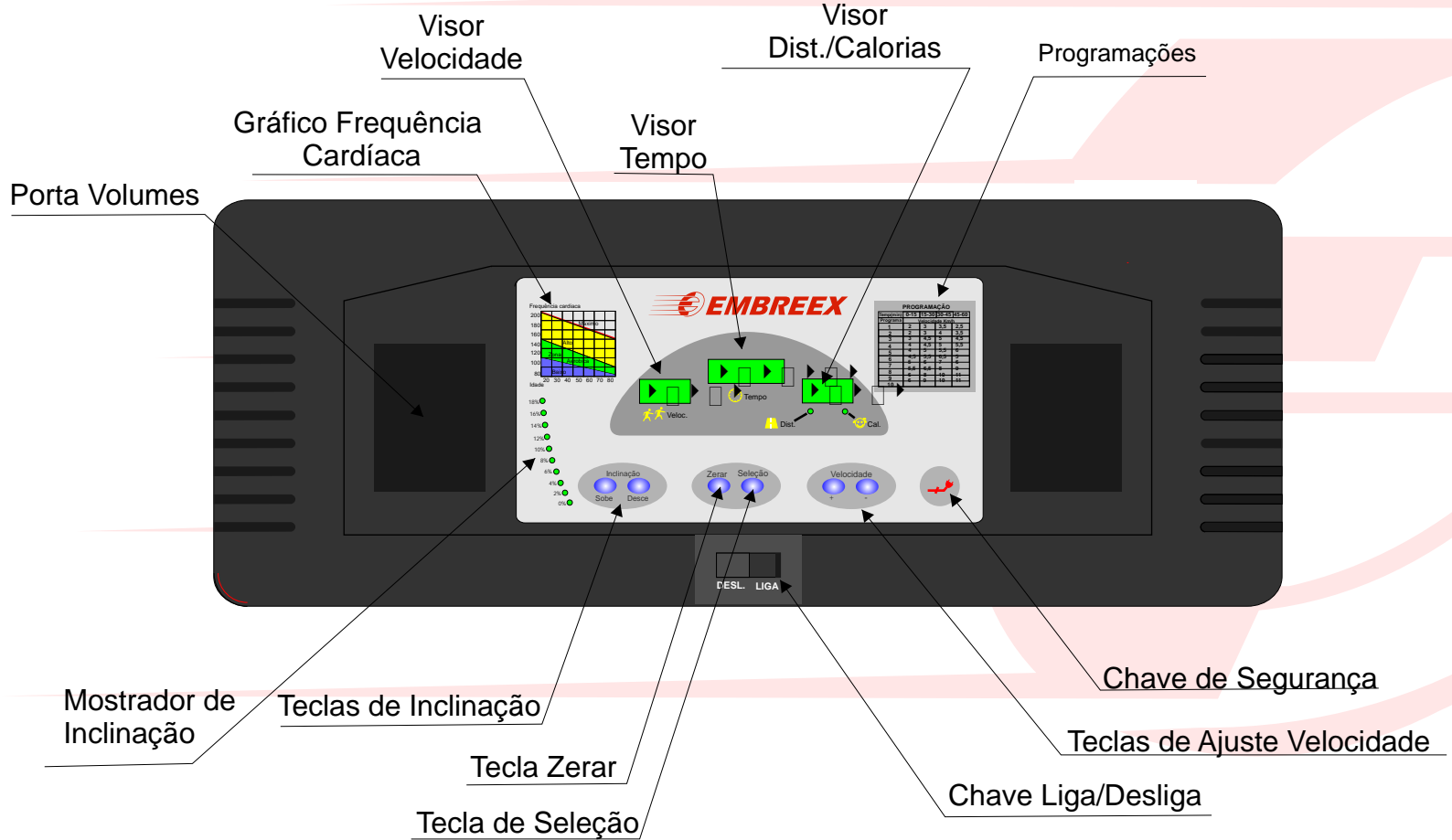

Utilizando sua esteira 570-S

Após certificar-se de que todas as providências descritas anteriormente tenham sido tomadas, a sua esteira 570-S está pronta para ser utilizada.



informações:

1-cinta: Verifique se a cinta está alinhada corretamente(deve estar centralizada) Confira o procedimento para alinhar a cinta na seção “alinhamento da cinta”.



2-ligando a esteira: Conecte o cabo de força na tomada, certificando-se de que a tensão da tomada é compatível com a da esteira.

Conecte o plug da chave de segurança no painel e prenda a outra extremidade na sua roupa . Este dispositivo desligará automaticamente a esteira em caso de queda acidental.

Para ligar ou desligar sua esteira 570-S utilize a chave liga desliga localizada na parte frontal do painel.

3-Ajuste da velocidade: Para aumentar a velocidade da sua esteira 570-S utilize a tecla  **+** . Para diminuir a velocidade utilize a tecla  **-** .

OBS: O equipamento demora aproximadamente 15 segundos para estabilizar a velocidade.

4-Ajuste da inclinação: Para aumentar a inclinação da sua esteira 570 -S utilize a tecla  **Sobe** . Para diminuir a inclinação utilize a tecla  **Desce** .

5-Visor tempo: O visor de tempo e cronometro começa a funcionar automaticamente 5 a 10 segundos após a cinta ter começado o movimento.

6-Para visualizar as funções distancia ou calorias: Utilize a tecla  **Seleção** . O led aceso indica qual função esta sendo visualizada no momento.

Atenção

- Suba pelas laterais da esteira para iniciar o exercício.
- Ao finalizar o exercício reduza gradativamente a velocidade até que possa descer do equipamento com segurança.
- Para desligar a esteira a velocidade deve estar zerada. Depois basta posicionar a chave liga desliga na posição



Seleção do programa de exercício

Sua esteira embreex 570-S possui 10 diferentes programas de exercícios, conforme indicados na parte frontal do painel.



Escolha do programa:

1. Precione as teclas  **Zerar** e  **Seleção** simultaneamente.

(OBS: Para entrar na programação a esteira deverá estar parada.)

2. Selecione o programa desejado através das teclas  e  .

3. Precione a tecla  .

4. Agora que já foi escolhido o programa e os mostradores já estão ajustados ajuste a inclinação da esteira pressionando a tecla  para aumentar a inclinação e a tecla  para diminuir a inclinação .

5. Para interromper a programação basta precionar a tecla  .

6. Após o término do exercício a esteira zera a velocidade

OBSERVAÇÕES IMPORTANTES

1. Caso a chave de segurança seja acionada a velocidade será automaticamente zerada. Para ligar a esteira novamente deve-se recolocar a chave de segurança no painel. Os dados permanecerão inalterados, reiniciando o exercício na posição que foi interrompido.
2. A função da velocidade não tem alarme nem opção regressiva. Ela apenas mostra a velocidade instantanea da esteira.

Antes de Contatar a Assistência Técnica

A sua esteira poderá eventualmente apresentar alguma anomalia, que poderá ser facilmente resolvida por você mesmo:

Anomalia	Provável(is) Causa(s)	Solução(ões)
A esteira não liga	<ol style="list-style-type: none">1. Cabo de força desconectado2. Velocidade zerada3. Chave de segurança fora do painel4. O disjuntor está desligado	<ol style="list-style-type: none">1. Conecte o cabo de força2. Aperte a tecla seletora de velocidade na velocidade máxima3. Conecte a chave de segurança ao painel da esteira4. Ligue o disjuntor
A esteira desligou-se repentinamente	<ol style="list-style-type: none">1. Mau contato de algum conector da placa2. Falta de lubrificação3. Rede elétrica não compatível	<ol style="list-style-type: none">1. Verifique na placa eletrônica a conexão de todos os cabos. Se algum cabo não estiver bem fixo, reconecte-o. ATENÇÃO: realize esta operação com o cabo de força fora da tomada devido ao risco de choque2. Verifique se a tomada onde a esteira está sendo conectada é compatível com a potência consumida (lembre-se que um motor de 3 HP está sendo adicionado). Instalações inadequadas podem provocar quedas de tensão e conseqüentemente, o desligamento da esteira. Em caso de dúvida, chame um electricista para realizar a verificação
A esteira diminuiu a velocidade	<ol style="list-style-type: none">1. Falta de lubrificação	<ol style="list-style-type: none">1. Lubrifique a cinta com vaselina.

Componentes da Esteira 570-S

Posição	Quantidade	Descrição
01	01	tampa traseira chassi direita
02	01	tampa traseira chassi esquerda
03	01	painel
04	01	carenagem
05	01	prancha
06	01	cinta
07	02	parafusos para regulagem da cinta
08	01	motor de elevação
09	01	motor 3HP
10	01	correia
11	02	rodapé
12	01	inversor de frequência
13	06	amortecedores
14	02	lateral de acabamento
15	01	chassi
16	01	deck
17	02	corrimão
18	01	cilindro dianteiro
19	01	cilindro traseiro
20	02	pé regulável
21	01	placa de elevação do motor
	01	comando eletrônico de lubrificação (Opcional)
	02	sensor cardíaco (Opcional)

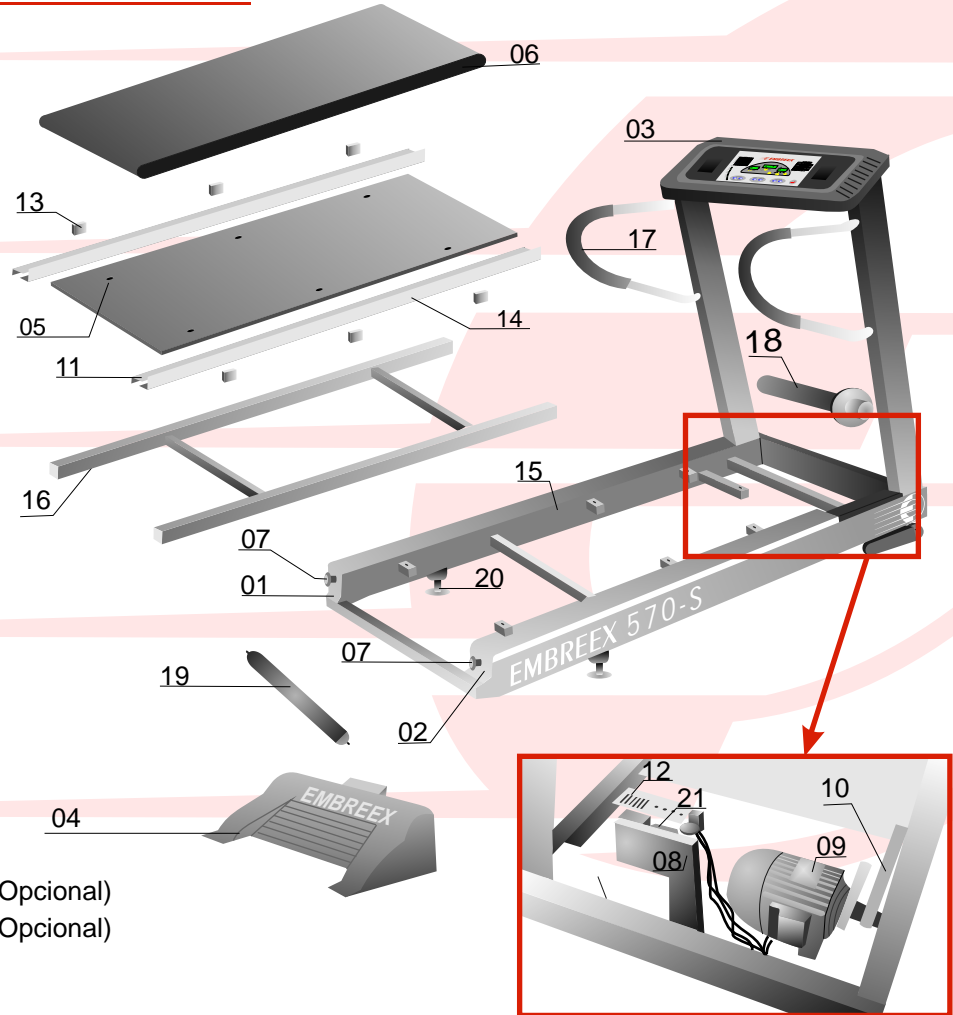

Termo de garantia

O seu produto EMBREEX é garantido contra defeitos de fabricação pelo prazo de 12 (doze) meses a contar da data de emissão da Nota Fiscal de venda ao consumidor, sendo:

3 primeiros meses: garantia legal;

9 últimos meses: garantia especial concedida pela Embreex Ind. e Com. Ltda., desde que o produto tenha sido utilizado dentro das condições normais de uso descritas neste manual de instruções.

A garantia compreenderá os defeitos de fabricação e os devidos reparos serão executados, durante o período de vigência desta garantia, pelo Serviço Autorizado Embreex.

As garantias legal e/ou especial não cobrem:

despesas com a instalação do produto, independente se realizada pelo Serviço Autorizado Embreex ou por pessoas ou entidades não credenciadas pela Embreex Ind. e Com. Ltda.;

transporte do produto até o local de instalação;

despesas com mão-de-obra, materiais, peças e adaptações necessárias à preparação do local para instalação do produto, compreendendo, entre outros, instalação e/ou alteração da rede elétrica, alvenaria, aterramento e suas adaptações;

produtos e peças que tenham sido danificados em consequência de transporte, manuseio, riscos, amassamentos ou atos e sinistros decorrentes de catástrofes da natureza;

falhas no funcionamento do produto decorrentes de problemas no fornecimento de energia elétrica.

A garantia especial não cobre:

deslocamento para atender solicitações de assistência técnica em produtos instalados fora do município sede do Serviço Autorizado Embreex, podendo este cobrar taxa de locomoção de ida e volta do assistente técnico mediante prévia autorização do solicitante.

partes e peças sujeitas a desgaste natural, tais como cinta, espumas, pilhas, correias, sensores auriculares de batimento cardíaco, adesivos, regulagens de ajuste.

Estarão excluídos da garantia:

produtos de uso exclusivamente residencial instalados em academias, clubes, hotéis ou em qualquer outro estabelecimento público e/ou prestador de serviços;

produtos instalados sem aterramento ou aterramento inadequado, divergindo com o solicitado neste manual;

danos causados por impacto ou mau uso em carenagem, painel eletrônico, cinta, rodízio, apoio para os pés, borrachas de proteção e cabos elétricos;

produtos e peças originais consertados e/ou modificados por pessoas e/ou entidades não autorizadas pela Embreex Ind. e Com. Ltda.;

produtos com número de série removidos e peças com identificação Embreex removidas ou alteradas;

produtos utilizados em desacordo com as especificações contidas neste manual de instruções, compreendendo também o desrespeito ao peso máximo para utilização do produto;

Observações:

A Embreex Ind. e Com. Ltda. não autoriza nenhuma pessoa ou entidade a assumir em seu nome qualquer outra responsabilidade relativa à garantia de seus produtos além das contidas neste Termo de Garantia.

As despesas decorrentes e consequentes de instalação de peças não originais da Embreex ou outros acessórios que não pertençam ao produto são de responsabilidade única e exclusiva do comprador, e estão excluídos de qualquer tipo de garantia fornecida pela Embreex Ind. e Com. Ltda.

A Embreex Ind. e Com. Ltda. reserva-se o direito de alterar as características gerais, técnicas e estéticas de seus produtos sem aviso prévio.



EMBREEX

Mais qualidade em sua vida

Embreex Ind. E Com. Ltda.
Rodovia Ivo Silveira, Km 05
C.P.: 1039 Cep 88350-300
Brusque-SC
Fone/Fax:(47) 350-4099
E-mail: embreex@zaz.com.br
www.embreex.com.br

EMBREEX